

Barredor
giratorio inalámbrico

Swivel Sweeper™

G2

Patente de los Estados Unidos Núm. 7,152,267
Patente de los Estados Unidos Núm. 7,340,795
Otras patentes pendientes en los Estados Unidos
y en otros países.

Distribuido por

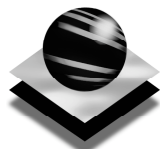

Thane Direct Canada, Toronto, Canada www.thane.ca
Thane Direct UK, Ltd. www.thanedirect.co.uk

Ontel
PRODUCTS CORPORATION



Fairfield, NJ 07004

Hecho en China

© 2008 Ontel Products Corporation. Todos los derechos reservados





Felicitaciones y gracias por haber adquirido el  inalámbrico, el barredor rápido y ágil para pisos y alfombras que le permite limpiar suciedad y desechos de manera más rápida y sencilla que los demás barredores inalámbricos. **El secreto:** el  combina el poder de limpieza de la tecnología Quad-Brush® (potentes cepillos limpiadores giratorios que recogen la suciedad de los cuatro costados del cabezal del barredor) con un dispositivo giratorio de 360° que permite maniobrar con facilidad alrededor de muebles y otros objetos. Posee un palo más largo, es extremadamente liviano y no utiliza bolsas. El  se desliza sin esfuerzo sobre cuatro suaves rodillos para pisos, mientras que la articulación del palo y el diseño sencillo permiten limpiar debajo de camas, sillones y muebles con facilidad y sin dañarse la espalda. Ahora no hay necesidad de tocar el depósito de basura: simplemente se oprimen las lengüetas y rápidamente se desecha la suciedad.

SOLUCIÓN DE PROBLEMAS BÁSICOS:

1. El Swivel Sweeper G2 está lento o no enciende:

Asegúrese de que la batería esté completamente cargada y correctamente colocada en el "Compartimiento de la batería", y que el segmento del palo que tiene el "Compartimiento de la batería" esté conectado correctamente a la "Base del palo". Verifique que los "Cepillos limpiadores giratorios" no estén enredados con pelos, desechos, etc.

2. La batería no carga:

Asegúrese de que la "Batería recargable" esté completamente colocada en el "Cargador de batería". También verifique que la luz indicadora roja que se encuentra en el "Cargador de batería" se encienda durante la carga.

3. Los cepillos giratorios se enredan y el barredor se apaga:

Vea las instrucciones de "Función de apagado automático", en la pág. 6.

4. El Swivel Sweeper G2 funciona pero no recoge la suciedad:

Es posible que el "Depósito de basura" esté lleno. Vacíelo de ser necesario (vea las instrucciones para vaciar el Depósito de basura en la pág. 7). Además, algunos de los desechos podrían estar atrapados en la alfombra (como grapas) o podrían ser demasiado grandes/pesados para ser absorbidos por el barredor. Asegúrese de que el "Depósito de basura" esté bien cerrado.

5. La suciedad se escapa del barredor durante la limpieza:

Asegúrese de que el "Depósito de basura" esté vacío y correctamente asegurado al barredor. También verifique que los "Cepillos limpiadores giratorios" no estén enredados con suciedad, pelos, papel, etc. Utilice el "Dispositivo para limpiar cepillos" para liberarlos, si es necesario.

MEDIDAS DE SEGURIDAD

ANTES DE UTILIZAR EL BARREDOR SWIVEL SWEEPER G2, ASEGÚRESE DE LEER Y COMPRENDER TODAS LAS MEDIDAS DE SEGURIDAD Y ADVERTENCIAS QUE SE MENCIONAN EN ESTE FOLLETO Y EN EL CARGADOR DE LA BATERÍA.

- Antes de utilizar el Swivel Sweeper G2, asegúrese de que esté correctamente montado.
- Nunca utilice el Swivel Sweeper G2 para recoger líquidos o suciedad húmeda, especialmente si se trata de líquidos inflamables o combustibles.
- El Swivel Sweeper G2 contiene una batería recargable de Ni-MH (níquel e hidruro metálico) de 7.2V. Deseche correctamente la batería.
- Mantenga los dedos, el pelo y otras partes del cuerpo y la ropa alejados de los cepillos limpiadores giratorios.
- NO utilice el Swivel Sweeper G2 para absorber elementos encendidos o en combustión, como cigarrillos, cerillas y cenizas.
- NO lo utilice en superficies irregulares de hormigón.
- NO lo utilice al aire libre: patios, terrazas o superficies ásperas.
- Los componentes mecánicos del Swivel Sweeper G2 no son reparables por el usuario. Póngase en contacto con un profesional calificado para realizar reparaciones.
- Antes de quitar pelos y suciedad de los cepillos giratorios, asegúrese de apagar el Swivel Sweeper G2 y de retirar la batería.
- NO manipule ni cargue la batería con las manos húmedas.
- Utilice únicamente el cargador de batería provisto para cargar la batería del Swivel Sweeper G2.
- Guarde el Swivel Sweeper G2 en un lugar seco y seguro en el interior de la casa.



COMPONENTES

1. Mango con colgador de goma giratorio
2. Mango
3. Palo de aluminio resistente
4. Batería recargable de 7.2V
5. Articulación del palo para proteger la espalda
6. Botón liberador del seguro de la articulación.
7. Compartimiento de la batería
8. Selector Encendido/Apagado
9. Cierre magnético A
10. Base del palo
11. Filtro de aire
12. Estructura exterior coloreada
13. Base
14. Depósito de basura (que no hace falta manipular)
15. Lengüetas de cierre en la estructura exterior
16. Cepillos limpiadores giratorios
17. Cierre magnético B
18. Lengüetas de cierre del depósito de basura
19. Cargador de batería de una sola pieza
20. Dispositivo para limpiar cepillos y protector para el guardado

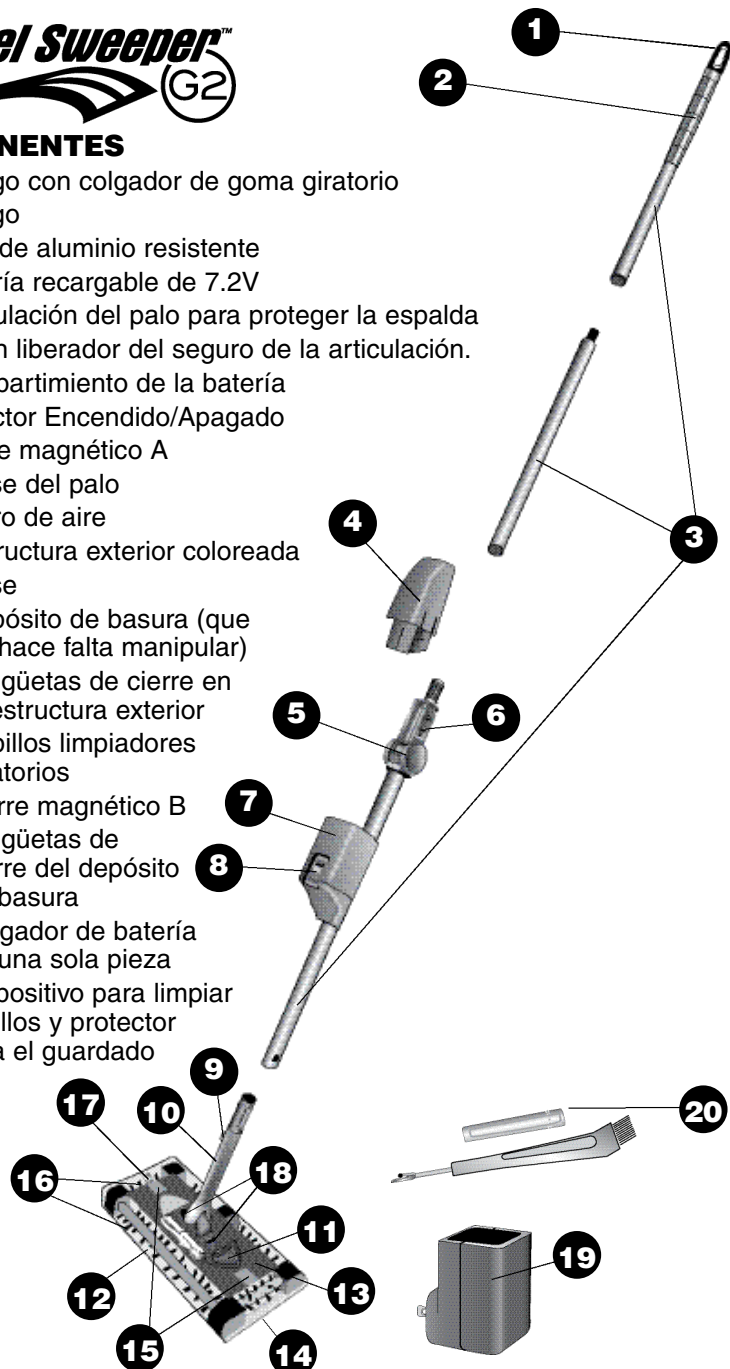

TAREAS IMPORTANTES DE CUIDADO Y MANTENIMIENTO: (continuación)

Paso 5) Vuelva a colocar la "Estructura exterior coloreada" y asegúrela deslizando las "Lengüetas de cierre de la estructura exterior" hacia fuera, alejándolas del palo (VER FIG. 12).

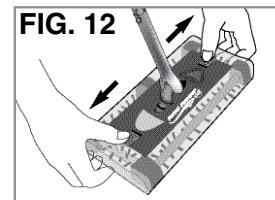

Paso 6) Levante y quite el "Filtro de aire" por medio de la "Muesca de remoción" (VER FIG. 13). Enjuague el "Filtro de aire" y vuelva a colocarlo en el barredor.

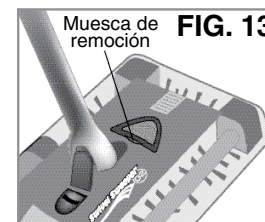

Limpie periódicamente el Swivel Sweeper con un trapo sin pelusas seco o apenas húmedo. No utilice agua, limpiadores líquidos o materiales abrasivos para limpiar el Swivel Sweeper

SISTEMA DE CIERRE MAGNÉTICO PARA AHORRAR ESPACIO AL GUARDAR:

El sistema de Cierre magnético del Swivel Sweeper permite guardarlo de manera compacta entre cada uso.

Cómo guardar el Swivel Sweeper entre cada uso:

IMPORTANTE: Una vez que haya finalizado la limpieza con el Swivel Sweeper, vacíe y cierre el "Depósito de basura". Luego pliegue el cabezal del barredor hacia arriba, en dirección al costado de la "Base del palo", para trabar los dos "Cierres magnéticos" y de esa manera ahorrar espacio al guardar entre usos (VER FIG. 14).

Para liberar el barredor de la "Base del palo", empuje suavemente hacia abajo.

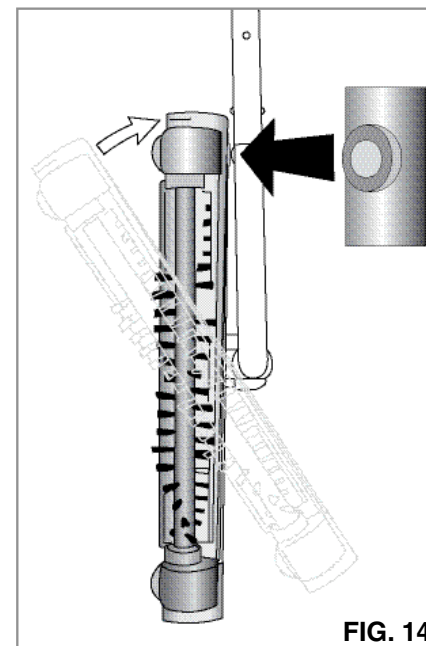
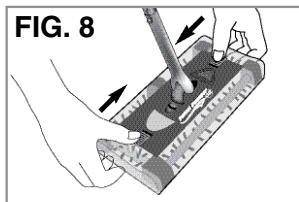

FIG. 14

TAREAS IMPORTANTES DE CUIDADO Y MANTENIMIENTO:

Como en cualquier dispositivo de limpieza con cepillos giratorios, los cuatro cepillos limpiadores del Swivel Sweeper acumularán pequeños desechos, como pelos, hilos y otras partículas. Para mantener el buen desempeño del barredor, debe limpiar los cepillos giratorios para eliminar pelos y suciedad, y debe quitar el polvo y la suciedad del "Filtro de aire" siguiendo las instrucciones que se encuentran a continuación:



Paso 1) Asegúrese de que el Swivel Sweeper se encuentre APAGADO y quite la batería para evitar que el barredor se encienda accidentalmente.

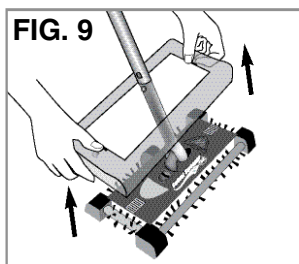

Paso 2) Destrabe la "Estructura exterior coloreada" deslizando las dos "Lengüetas de cierre de la estructura exterior" hacia dentro en dirección al palo (VER FIG. 8).

Paso 3) Luego, levante la "Estructura exterior coloreada" sobre el palo para retirarla. Los cuatro cepillos giratorios quedarán completamente expuestos (VER FIG. 9).

PRECAUCIÓN: El dispositivo para limpiar los cepillos posee una punta y una cuchilla con filo. Evite el contacto con la punta y la cuchilla.

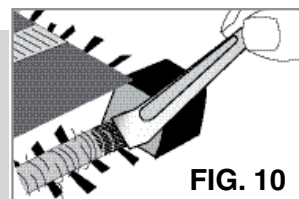

Paso 4) Utilice el lado con peine del "Dispositivo para limpiar cepillos" para tirar de los desechos enredados y aflojarlos. Simplemente conduzca la cuchilla a lo largo del eje de los "Cepillos limpiadores giratorios" (VER FIG. 10).

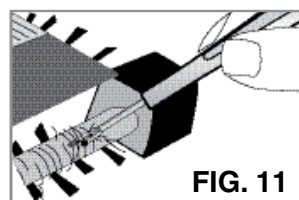

Paso 5) Utilice el otro lado del "Dispositivo para limpiar cepillos" para cortar y quitar los desechos enredados. Simplemente conduzca la cuchilla a lo largo del eje de los "Cepillos limpiadores giratorios" (VER FIG. 11). Arroje los desechos en un cesto.

ARMADO DEL SWIVEL SWEEPER:

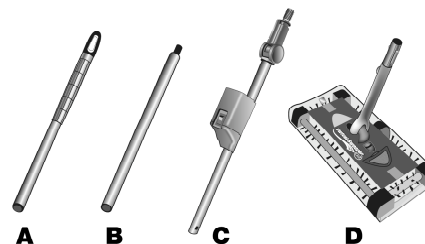

A. Sección superior del palo
B. Sección media del palo
C. Sección inferior del palo
D. Cabezal barredor



Paso 1)

Atornille el "Palo A" con el "Palo B" hasta que queden seguros.

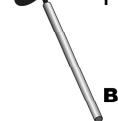

Paso 2)

Atornille el "Palo B" con el "Palo C" hasta que queden seguros.



Paso 3)

Alinee la flecha que se encuentra en el "Palo C" con la que se encuentra en el "Cabezal barredor D". Cuando las flechas estén alineadas, el palo entrará fácilmente en el cabezal barredor. Luego, empuje con fuerza hasta que el palo se fije en su lugar.

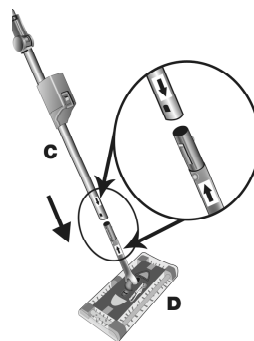

CARGA DE LA BATERÍA:

FIG. 1

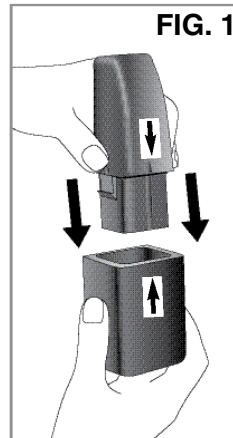

Paso 1) Conecte el "Cargador de baterías" en un contacto eléctrico estándar según su ubicación.
UL/cUL 120V AC 60Hz
TUV/UK 220-240V AC 50/60Hz

Paso 2) Alinee la flecha de la "Batería recargable" con la flecha del "Cargador de batería". Luego, inserte la "Batería recargable" en el "Cargador de batería" (VER FIG. 1).

NOTA: Debe encenderse la luz roja en el frente del "Cargador de batería", lo cual indica que la batería se está cargando.

IMPORTANTE: En la primera carga, deje la batería en el cargador por lo menos ocho horas. Cuando se realicen recargas, el tiempo de carga variará según la carga remanente en la batería después del último uso. Cuando la batería está descargada, el tiempo de carga sugerido es de 6-8 horas. La batería puede permanecer en el cargador durante períodos extensos, pero NO deben sobrepasarse las 24 horas consecutivas. De lo contrario, puede generar una reducción de la vida útil de la batería. No es necesario esperar a que la batería esté completamente agotada para comenzar a recargarla.

USO DEL SWIVEL SWEEPER:

Paso 1) Asegúrese de que el Swivel Sweeper esté apagado. (NOTA: El "Selector Encendido/Apagado" se encuentra en la parte delantera del "Compartimiento de la batería").

Paso 2) Asegúrese de que el "Depósito de basura" esté vacío (ver las instrucciones a continuación: VACIADO DEL DEPÓSITO DE BASURA).

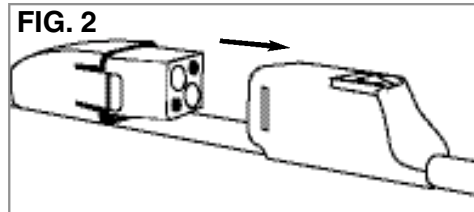

Paso 3) Coloque la "Batería recargable" en el "Compartimiento de la batería" (que se encuentra en la parte delantera del palo) hasta que quede fija en su sitio (**VER FIG. 2**).

Paso 4) Encienda el barredor Swivel Sweeper G2 para comenzar con la limpieza.

Paso 5) Una vez finalizada la limpieza, apague el Swivel Sweeper y vacíe el contenido del "Depósito de basura" en un cesto de desperdicios. (Ver las instrucciones a continuación para vaciar el "Depósito de basura") De ser necesario, recargue la batería.

IMPORTANTE: FUNCIÓN DE APAGADO AUTOMÁTICO

El Swivel Sweeper se apagará automáticamente para proteger sus piezas móviles si los cepillos se enredan con alfombras, tapetes, pelos u otros objetos.

PARA VOLVER A CERO LA FUNCIÓN DE APAGADO AUTOMÁTICO:

1. Coloque el selector de "Encendido/Apagado" en la posición "Apagado".
2. Quite los elementos que se enredaron en los cepillos del barredor.

El barredor estará listo para operar nuevamente en 10 minutos.

USO DE LA FUNCIÓN DE LA ARTICULACIÓN PARA PROTECCIÓN DE LA ESPALDA:

Paso 1) Para limpiar debajo de los muebles, coloque el "Botón del seguro de la articulación" hacia arriba, para liberarlo (**VER FIG. 3**).

Paso 2) Luego, empuje el palo del barredor hacia abajo de manera que la "Articulación" se doble hacia el suelo (**VER FIG. 4**).

Paso 3) Para regresar la "Articulación" a la posición original, tire del palo del barredor hasta que la "Articulación" se trabe en su lugar (**VER FIG. 5**).

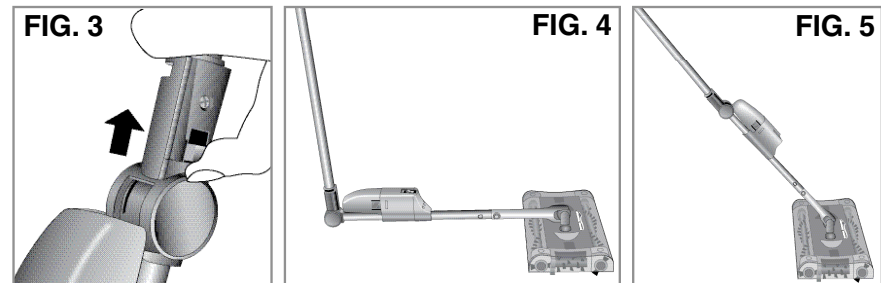

VACIADO DEL DEPÓSITO DE BASURA:

Paso 1) Asegúrese de que el Swivel Sweeper esté apagado.

Paso 2) Coloque la "Base" del Swivel Sweeper sobre un cesto de desperdicios, presione y mantenga presionadas las "Lengüetas de cierre del depósito de basura" (**VER FIG. 6**) hasta que el "Depósito de basura" se abra (**VER FIG. 7**).

Paso 3) Vacíe la suciedad y los desechos en un cesto de desperdicios.

Paso 4) Luego, coloque la "Base" nuevamente sobre el suelo u otra superficie plana. Presione suavemente hacia abajo para cerrar el "Depósito de basura".

IMPORTANTE: Si el "Depósito de basura" no vuelve a conectarse firmemente en la "Base", asegúrese de que no haya pequeños desechos metálicos (como grapas, ganchitos, etc.) adheridos magnéticamente al motor del Swivel Sweeper, que se encuentra en la parte inferior de la "Base".

